

特定小電力ハンディトランシーバー
ガイドシステム送信機
(総務省技術基準適合品)

DJ-TX31 取扱説明書

本書には基本的な操作方法を記載しています。
一部機能については弊社ホームページにある
補足説明書をご覧ください。

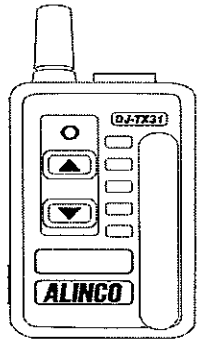

アルインコのトランシーバーをお買い上げいただきましてありがとうございます。
本製品の機能を十分に発揮させ、効果的にご使用いただくため、この
取扱説明書をご使用前に最後までお読みください。アフターサービスなど
についても記載していますのでこの取扱説明書は大切に保管してください。また、
補足シートや正誤表が入っている場合は、取扱説明書と合わせて保管してく
ださい。ご使用中の不具合や不具合が生じたとき、お役に立ちます。本製
品は免許・資格不要の特定小電力無線電話として、各種通信にお使いいた
だけます。

アルインコ株式会社 電子事業部
東京営業所 〒103-0027 東京都中央区日本橋2丁目3番4号 日本橋プラザビル14階 TEL.03-3279-5889
大阪営業所 〒541-0043 大阪市中央区高麗橋4丁目4番9号 淀屋橋ダイビル13階 TEL.06-7639-2381
福岡営業所 〒812-0013 福岡市博多区博多駅前2丁目13番34号 コービル2階 TEL.092-473-8034

アフターサービスに関するお問い合わせは
お買い上げの販売店または、フリーダイヤル ☎ 0120-464-007
※全国どこからでも無料で、サービス窓口につながります。
受付時間：10:00～17:00(月曜～金曜(祝祭日及び12:00～13:00は休止))
ホームページ: <http://www.alinco.co.jp/> (電子事業部) をご覧ください。

PS0832S
FNEI-NM

安全上のご注意

製品を安全にご使用いただくため、「安全上のご注意」をご使用前にお読みください。

この取扱説明書では、製品を安全に正しくお使いいただき、あなたや他の人々への危害や財産
への損失を未然に防止するために、いろいろな表示をしています。その表示と意味は次のよ
うになっています。内容をよく理解してから本文をお読みください。

表示	表示の意味
	この表示を無視して誤った取り扱いをすると、人が死亡または重傷を負う危険が差し迫って生じることが想定される内容を示しています。
	この表示を無視して誤った取り扱いをすると、人が死亡または重傷を負う可能性が想定される内容を示しています。
	この表示を無視して誤った取り扱いをすると、人が傷害を負う可能性が想定される内容、および物的損害のみの発生が想定される内容を示しています。
図記号	表示の意味
	△記号は、注意(危険・警告含む)を促す内容があることを告げるものです。図の中には具体的な注意事項が描かれています。
	○記号は、行為の禁止であることを告げるものです。図の中や近傍に具体的な禁止内容が描かれています。
	●記号は、行為を強制したり指示する内容を告げるものです。図の中に具体的な指示内容(左図の場合はACアダプターをコンセントから抜く)が描かれています。

本製品の故障、誤動作、不具合、あるいは停電などの外部要因にて通信などの機会を失ったために生じた損害などの精神的損害につきましては、当社は一切その責任を負いかねますので、あらかじめご了承ください。

警告

■使用環境・条件

- この製品を使用できるのは、日本国内のみです。国外では使用できません。 This product is permitted for use in Japan only.
- この製品を人命救助などの目的で使用して、万一、故障・誤動作などが原因で人命が失われることがあっても、製造元および販売元はその責任を負うものではありません。
- 電子機器の近くでは使用しないでください。電波障害により機器の故障・誤動作の原因となります。
- 自動車などの運転中に使用しないでください。交通事故の原因となります。運転者が使用するときは車を安全な場所に止めてからご使用ください。携帯型無線機を運転者が走行中に使用すると道路交通違反で罰せられます。
- この製品を何らかのシステムや電子機器の一部として組み込んで使用した場合、いかなる誤動作・不具合が生じても製造元および販売元はその責任を負うものではありません。
- 電子機器の近くでは使用しないでください。電波障害により機器の故障・誤動作の原因となります。
- 布や布団で覆ったりしないでください。熱がこもり、ケースが変形したり、火災の原因となります。直射日光を避けて風通しの良い状態でご使用ください。
- 水をかけたり、水が入ったりしないよう、またぬらすないようにご注意ください。火災・感電・故障の原因となります。
- 水などでぬれやすい場所(風呂場など)では使用しないでください。火災・感電・故障の原因となります。
- 近くに小さな金属物や水などの入った容器を置かないでください。こぼれたり、中に入った場合、火災・感電・故障の原因となります。

- 指定以外のオプションや他社のアクセサリ製品を接続しないでください。故障の原因となります。
- スポンの尻ポケットに入れないでください。トランシーバーに無理な力が加わると壊れる恐れがあります。
- 内部から漏れた液が皮膚や衣服に付着したときは、皮膚に障害を起こすおそれがありますので、すぐにきれいな水で洗い流してください。
- 航空機内、空港敷地内、新幹線車内、中継局周辺では使用しないでください。運行の安全や無線局の運用、放送の受信に支障をきたしたり、各種機器が故障・誤動作する原因となります。
- 病院や医療機関では、医療機器などに支障がないか十分に確認の上、管理者の許可のもとご使用ください。無線機を使用することによって、いかなる誤動作・不具合が生じても、当社は一切その責任を負いかねますのでご了承ください。

■トランシーバー本体の取り扱いについて

- イヤホンを使用する場合、あらかじめ音量を下げてください。聴力障害の原因になることがあります。イヤホンを耳に装着する際、静電気が放電することがありますのでご注意ください。
- このトランシーバーは調整済みです。特定小電力トランシーバーをユーザーが改造、変更することは法律で禁止されています。
- ぬれた手で充電器のACアダプターに触れたり、抜き差ししないでください。感電の原因となります。
- 充電器のACアダプターを、ACコンセントに確実に差し込んでください。ACアダプターの刃に金属などが触れると、火災・感電・故障の原因となります。
- 充電器のACアダプターの列に、ほこりが付着したまま使用しないでください。ショートや加熱により火災・感電・故障の原因となります。

■異常時の処置について

- 以下の場合、すぐ本体の電源をOFFにして、電池を取り出し、充電器をご使用の場合は、ACアダプターをACコンセントから抜いてください。異常な状態のまま使用すると、火災・感電・故障の原因となります。修理はお買い上げの販売店、または当社サービス窓口にご連絡ください。お客様による修理は、違法です。絶対にお止めください。
- 異常な音が出たり、煙が出たり、変な臭いが出るとき
- 落としたり、ケースを破損したりしたとき
- 内部に水や異物が入ったとき
- ACアダプターのコードが傷んだとき(高熱の露出や断線など)

■充電器の取り扱いについて

- 指定以外の電圧で使用しないでください。火災・感電・故障の原因となります。
- 充電器のACプラグのコードをタコ足配線しないでください。加熱・発火の原因となります。
- ぬれた手で充電器のACアダプターに触れたり、抜き差ししないでください。感電の原因となります。
- 充電器のACアダプターを、ACコンセントに確実に差し込んでください。ACアダプターの刃に金属などが触れると、火災・感電・故障の原因となります。
- 充電器のACアダプターの列に、ほこりが付着したまま使用しないでください。ショートや加熱により火災・感電・故障の原因となります。

注意

■使用環境・条件

- テレビやラジオの近くで使用しないでください。電波障害を与えたり、受けたりすることがあります。
- 湿度の高い場所、ほこりの多い場所、風通しの悪い場所には置かないでください。火災・感電・故障の原因となる場合があります。
- ぐらついた台の上や傾いた所、振動の多い場所には置かないでください。落ちたり、倒れたりしてけがの原因となる場合があります。
- 直射日光があたる場所や車のヒーターの吹き出し口など、異常に温度が高くなる場所には置かないでください。内部の温度が上がり、ケースや部品が変形・変色したり、火災の原因となる場合があります。
- 調理台や加湿器のそばなど油煙や湯気が当たるような場所には置かないでください。火災・感電・故障の原因となる場合があります。
- ### ■トランシーバー本体の取り扱いについて
- アンテナを誤って目などにささないようにしてください。
- イヤホン/マイクロホン端子にはオプションのイヤホン/マイクロホン以外は接続しないでください。故障の原因となる場合があります。
- 長期間ご使用にならないときは、安全のため必ず本体の電源をOFFにして、電池を取り出し、充電器をご使用の場合はACアダプターをACコンセントから抜いてください。
- 衝撃や水分、異物の混入などによる故障の場合は、保証対象外になります。

■充電器の取り扱いについて

- 充電器のACアダプターを抜くときは、コードを引っ張らないでください。火災・感電・故障の原因となる場合があります。必ずACアダプターを持って抜いてください。
- 充電器のACアダプターを熱源に近づけないでください。火災・感電・故障の原因となる場合があります。
- ### ■保守・点検
- お手入れの際は、安全のため必ず本体の電源をOFFにして、電池を取り出し、充電器をご使用の場合は、ACアダプターをACコンセントから抜いてください。
- 本体や充電器のケースは、開けないでください。けが・感電・故障の原因となります。内部の点検・修理は、お買い上げの販売店または当社サービスセンターにご依頼ください。
- 汚れた場合は柔らかいきれいな布で乾拭きしてください。けが・感電・故障の原因となります。ベンジン、シンナー、アルコール、洗剤などを使うと外装や文字が変質する恐れがあります。洗剤などを直接無線機に吹きかけないでください。機器内部に浸透し故障の原因となります。
- 製造番号ラベルをはがさないでください。
- 製造番号がわからないと保証サービスをお受け頂くことができません。
- イヤホンマイクなどのケーブルは、時々軽く揺らした布で拭いてください。汗はケーブルを劣化させる原因となります。

Copyright reserved. Alinco, Inc.
Printed in China.

使用前のご注意

- ご使用条件**
本機は中継チャンネルの421MHz送信/440MHz受信のみに対応しています。単信用(422MHz)トランシーバーとは通信できません。
- ご使用環境**
本機は防水構造ではありません。雨や雪が直接かからないように使用し、濡れた場合はすぐに乾いた布で拭き取ってください。高温・多湿・直射日光の当たるところ、粉じんの多い場所は避けてお使いください。
- 分解しないで**
特定小電力トランシーバーの改造、変更は法律で禁止されています。分解したり内部を開けることは絶対にしないでください。
- ご使用禁止場所**
本機は総務省技術基準適合品ですが、使用場所によっては思わぬ電波障害を引き起こすことがあります。次のような場所では使用しないでください。(航空機内、空港敷地内、新幹線車内、中継局周辺)
- 日本国内のみ使用できます。**
This product is permitted for use in Japan only.
- 通信距離**
通信できる距離は周囲の状況や送信出力によって大きく異なります。
・海上、山頂など条件のよい所：500mまたはそれ以上
・河原など障害物のない平地：300m～500m程度
・見通しのよい道、郊外の住宅地：200m程度
・市街地のような障害物の多い所：100m程度
- 屋内、特に線の隔壁間の通信はフロアが大きな障害になるため、直線では十数メートルでも通信をすることができないことがあります。このような場合は中継器を設置することで通信エリアを広げることができます。**
- 注意**
人体を含む障害物やアンテナの向き、歩くなど移動に伴う影響を受けやすく、上記の目安の1/2程度まで通信距離が落ちる場合があります。
・トンネルのような非常に閉鎖的な空間では、UHF電波伝搬の特性により近距離でも通話できないことがあります。

- 障害物**
本機に採用されている電波は直進性が高いため、間にビルや樹木、または山や丘陵等の障害物があると通信できる距離が短くなります。
- バッテリーセーブ**
電池の消耗を防ぐ機能です。受信待ち受け状態で約5秒間キー操作がないとこの機能が動作します。信号を受信するかキー操作がなくなるとバッテリーセーブは解除されます。バッテリーセーブ動作時に信号を受信すると、通話の始めが途切れる場合がありますが異常ではありません。
- 電池について**
市販の単三形充電電池はご使用になれません。電圧、容量、寸法などの仕様が弊社製品と合わないおそれがあり、故障の原因となります。アルカリ乾電池の使用をお勧めします。マンガン乾電池は容量が小さく使用可能時間が短くなります。
- 第三者による傍受**
電波を使用している関係上、無線機間の通信は第三者による傍受を完全に阻止することはできません。そのため機密を要する重要な通話にはご注意ください。
- グループトーク機能について**
従来製品とグループトークによる通話をおこなった際、会話が途切れることがあります。このような場合は弊社ホームページに記載してある「トーンマーン監視」操作をおこない通話をお試しください。

付属品と取り付け方

- 付属品をご確認ください
- ベルトクリップ (ネジ1本)
- 取扱説明書 (本書)
- 保証書
- 注意**
保証書にご購入の日付が記載されていないときは、領収書・レシートを保証書と一併して保管してください。ご購入日が証明できる書類がないと保証サービスは無効となりますのでご注意ください。
・本機にはイヤホンマイクなどは付属していません。
・弊社の純正アクセサリをお買い求めください。

ベルトクリップの取り付け.....

- ベルトクリップを付属のネジで本機の背面に取り付けます。
- 注意**
ネジは必ず専用部品をご使用ください。不正規品を使用した場合の故障につきましては保証の対象外となります。また、定期的に、ネジにゆるみがないか点検してください。ベルトクリップは消耗品です。スペア部品として販売していますので、お買い求めの際は販売店にご相談ください。
ネジ付きベルトクリップ：EBC-28

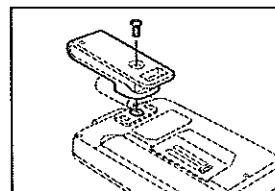

電池の入れ方

- ①電池カバーを取り外す**
ロックカバーを矢印の方向①にスライドさせ、電池カバーを下方向②にスライドさせて取り外します。
- ②電池を装着する。**
市販の単三形乾電池または、ニッケル水素充電電池 (EBP-179) を内側の「+」「-」の表示にしたがって装着します。
- ③電池カバーを取り付ける。**
電池カバーの▶マークと本体の◀マークを合わせて上側①にスライドさせ、ロックカバーを矢印の方向②にスライドさせます。きちんと閉まっていることを確認してください。
- 注意**
電池の極性「+」「-」を間違えないように注意してください。
・長期間使用しないときは、乾電池またはニッケル水素充電電池をトランシーバー本体から取り出してください。
・アルカリリなど高性能乾電池の使用をおすすめします。

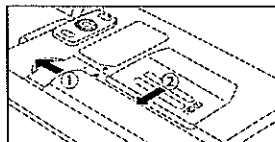
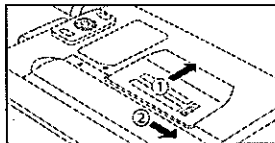

充電機および充電器

- 充電機、充電器および関連するアクセサリは下記の通りです。
- ニッケル水素充電電池：EBP-179 (1.2V 1900mAh)
- シングル充電器セット：EDC-185A
- ツイン連結充電器セット：EDC-186A
- 連結用ACアダプター：EDC-162
- ツイン連結充電スタンド：EDC-186R
- 充電機は出荷時には十分に充電されています。お買い上げ後に満充電してからご使用ください。充電器の動作温度範囲は、0℃～+40℃です。空のニッケル水素充電電池を満充電するのに要する時間は約6時間です。
- 注意**
電圧、容量、寸法などの仕様が弊社製品と合わない可能性があり、故障の原因となりますので市販の充電機は絶対に使用しないでください。弊社の充電器は対応する弊社製品専用です。市販の充電機を充電することはできません。
・長期間使用しないときは、充電機を本体から取り外してください。充電機を持ち運ぶ場合は、端子がショートしないようにビニール袋に入れるなど注意してください。端子がショートすると、大電流が流れて火傷や火災を引き起こす危険性があります。

シングル充電器 (EDC-185A) の使用方法.....

- ①トランシーバーにニッケル水素充電電池 (EBP-179) を装着します。
- ②ACアダプターのプラグを充電器背面のジャックに接続します。
- ③ACアダプターを家庭用コンセントAC100Vに接続します。
- ④トランシーバーを充電器のポケットに挿入します。充電が開始すると赤色ランプが点灯します。充電中はトランシーバーの電源を切ってください。
- ⑤充電が完了すると、緑色ランプが点灯します。

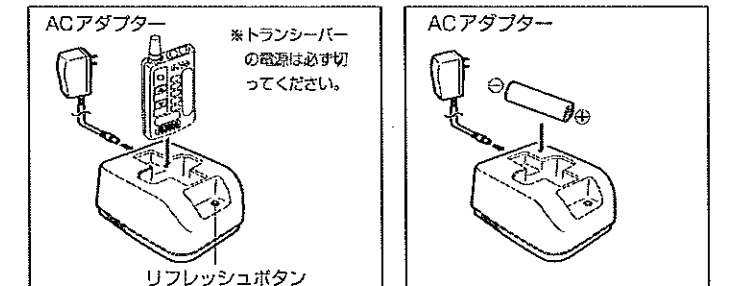

- 注意**
トランシーバーから取り外して充電機のみを充電することもできます。本体及び充電器の端子はときどき乾いた布で掃除してください。汚れていると接触不良の原因となります。
・充電機が異常の場合、赤色ランプが点滅(エラー)します。

ツイン連結充電器 (EDC-186A/R) の使用方法.....

- ①充電スタンドをどうしを連結します。ロックレバーが固定されていることを確認してください。
- ②充電スタンド裏面のコネクタを接続します。
- ③ACアダプターのコネクタを、端の充電スタンドのコネクタに接続します。
- ④ACアダプターを家庭用コンセントAC100Vに接続します。
- ⑤トランシーバーを充電器のポケットに挿入します。
- ⑥充電が完了すると、緑色ランプが点灯します。
- 注意**
トランシーバーを前方のポケットに挿入すると赤色ランプが点灯しますが、後方のポケットに挿入すると緑色ランプが点灯する。あるいはその逆の動作をすることがあります。充電開始を検知するタイミングにより、このような動作をすることがありますが異常ではありません。

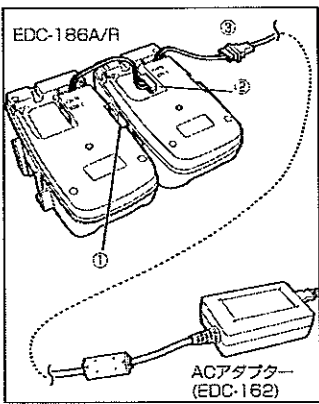

連続送信のガイドシステムについて

本機を送信機とし、別売の受信機 DJ-RX31 と組み合わせてガイドシステムを構成することができます。
B12～B29チャンネルを選択すると送信出力が自動的にローパワー1mWとなり、3分制限の無い連続通話がおこなえます。

特定小電力の通信制限について

特定小電力トランシーバーの通信に関する制限事項について説明します。
3分制限 (3分以上は連続で送信できません)
L10～L18チャンネル(ハイパワー 10mW)で通信する場合、送信、受信合わせて3分以内です。
10秒前に警告音が鳴ります。通信時間が合計3分になると自動的に送信は停止します。

注意 3分の通信時間制限により、自動的に送信が停止した後は、約2秒たつたないと次の送信はできません。

キャリアセンス (受信中は送信できません)
一定の強さ以上の信号を受信しているときは[PTT]キーを押しても送信できません。受信中に[PTT]キーを押すとアラーム音が鳴り、送信できないことをお知らせします。

注意 ビープ音をOFFにしているとき、アラーム音は鳴りません。

各部の名前とはたらき

前面部

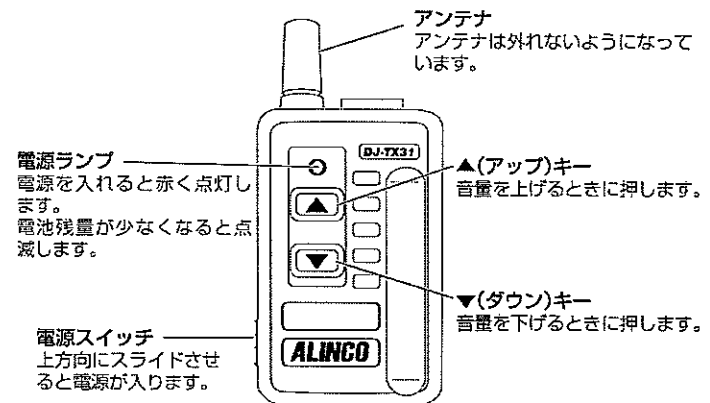

上部部

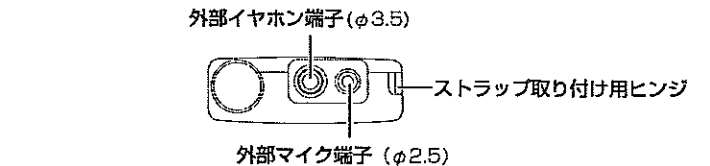

メモ イヤホン断線検知機能
電源起動時にイヤホンが断線していないか自動で検知をおこないます。もし断線していれば、ランプが赤色と緑色に交互点滅して異常であることをお知らせします。

注意 イヤホンマイクのケーブルは引っかからないように余分な長さは束ねてください。

背面部

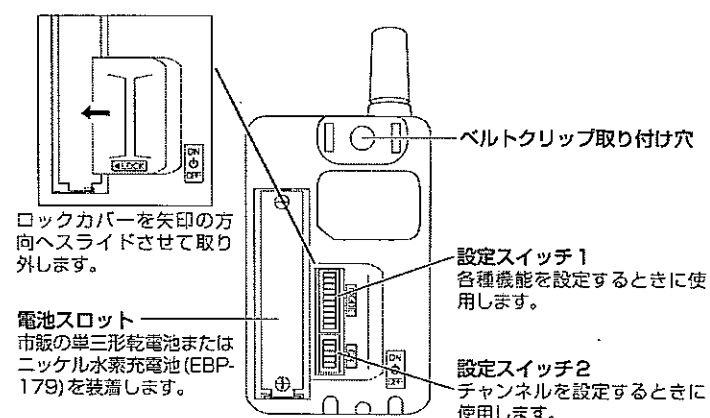

注意 ベルトクリップを使用する際、かんだり座ったりした時にアンテナやプラグ部に無理な力が加わらない位置にトランシーバーを装着してください。

設定スイッチ

項目	初期値	設定スイッチ1
1		
2	グループ(トーン)設定 OFF、1～7	
3		
4	VOX(音声検出自動送信)	
5	ビープ音(キー操作音、各種アラーム音)	
6	コンパクター(バックノイズ低減)	
7	エンドビー(送信終了音)	
8	コールバック(音声モニター)	
9	BS(バッテリーセーブ)	
10	電池選択(アルカリ乾電池/ニッケル水素充電電池)	アルカリ乾電池

項目	初期値	設定スイッチ2
1		
2		
3	チャンネル設定 B12	
4		
5		
6	PTTホールド OFF	

注意 起動中に設定スイッチを変更したときは電源を入れ直してください。

メモ 各種機能についての詳しい内容は、弊社ホームページをご覧ください。
<http://www.alinco.co.jp/> →「電子事業部」→「ダウンロード」

基本操作

本機の基本となる操作方法を説明します。

電源を入れる
電源スイッチを矢印の方向にスライドさせます。
→電源ランプが赤く点灯します。

音量を調整する
▲/▼キーを押す。
キーを押すと、「ピッ」という音が聞こえますので適切な音量に調整してください。
音量調整は0～30の31段階で、初期状態は「10」に設定されています。

メモ キーを押し続けると連続して音量が切り替わります。
▲/▼キーを同時に押すと「ザッ」というノイズが聞こえ音量の目安となります。適切な音量に調整してください。

注意 音量を大きくし過ぎると聴力障害の原因になる恐れがありますのでご注意ください。

送信する
信号を受信していないことを確認してから、外部マイクの[PTT]キーを押してください。
[PTT]キーを押しながら、マイクに向かって話します。

注意 一定の強さ以上の信号を受信しているときは、警告音「ブブ」が鳴り送信できません。(キャリアセンス)
ビープ音をOFFにしているとき、警告音が鳴りません。

[PTT]キー離すと、受信待ち受け状態になります。

受信する
電波を受信するとイヤホンから相手の声が聞こえます。

メモ 本機にはテールノイズキャンセラー機能が搭載されており受信時の「ザッ」というノイズが低減されています。
(テールノイズキャンセラー機能を搭載した機器との通話においてのみ有効)

ガイドシステム通信

本機を送信機に、別売のDJ-RX31を受信機として双方を同じチャンネルに設定します。
B12～B29チャンネルを選択するとローパワー(1mW)になるため通話距離は短くなりますが、3分制限のない連続通話がおこなえます。

チャンネルの設定(設定スイッチ2)

レジャー、ビジネスの両方の27チャンネルを搭載しています。
B12～B29チャンネル：ローパワー 1mW、3分制限なし
L10～L18チャンネル：ハイパワー 10mW、3分制限あり

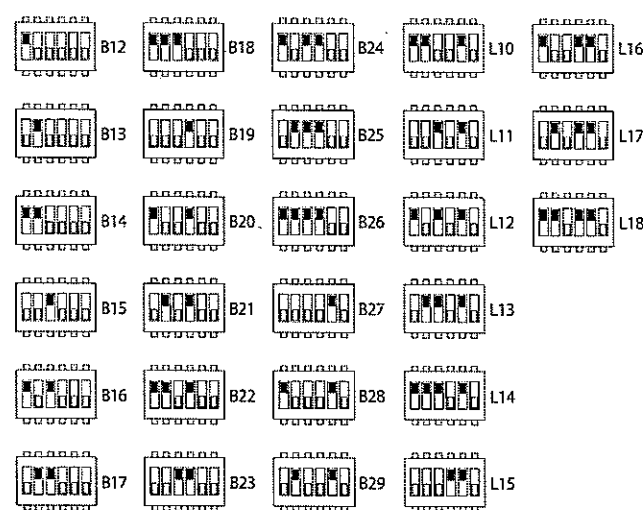

注意 本機は携帯性を重視のため、マイクとスピーカーを搭載していません。
外部イヤホンマイクまたはスピーカーマイクをご使用ください。

メモ スwitchの切り替えにはペン先のような先端の丸いものをお使いください。
ナイフのような鋭利なものでは、スイッチを破損し、故障の原因となりますのでご注意ください。
・無効な組み合わせ(設定)の場合は、「B12」となります。

コールトーン機能

送信中に▲または▼キーを押すと、呼び出し音が鳴り相手呼び出すことができます。▲と▼キーでは音色が異なります。

メモ ビープ音をOFFにしているとき、呼び出し音は鳴りません。

グループトーク機能(設定スイッチ1)

同じグループの人とだけ通話したいときは、グループトーク機能を設定します。

グループ番号の設定
グループ番号は、1～7までの7種類です。

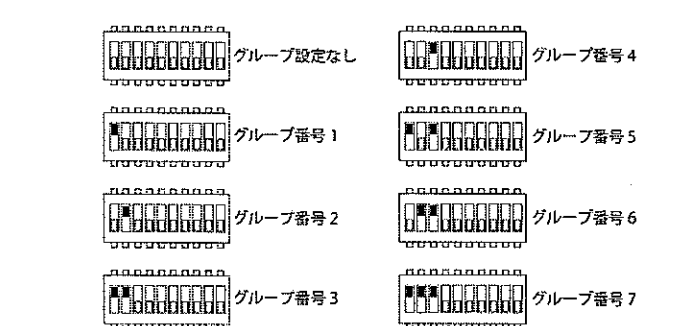

メモ 他社製トランシーバーのグループ番号1～7と共通です。
グループトークはトーンスケルチと呼ばれることがあります。
グループトーク機能を設定していないトランシーバーは通話音は聞こえますが、グループトーク機能を設定しているグループとは通話できません。

減電池表示

電池の残量が少なくなると、赤色ランプが点滅します。赤色ランプが点滅したら、乾電池を交換またはニッケル水素充電電池を充電してください。

メモ 「大きな音が鳴ると電源が切れる」「オンオフを繰り返す」などの症状が出た場合も電池の消耗が考えられるため、新しい電池と交換またはニッケル水素充電電池を充電してください。
・電池選択設定を誤っていると正しく減電池表示しないことがありますのでご注意ください。

故障とお考えになる前に

症状	原因	処置
電源が入らない。 表示が消える。	電池が消耗している。 電池の入れ方が間違っている。	新しい電池と交換してください。 ニッケル水素充電電池を充電してください。 電池を正しく入れ直してください。
音が出ない。 受信しない。	音量が低すぎる。 チャンネルが違う。 グループ番号が違う。 相手と距離が離れすぎている。	適切な音量に調整してください。 同じチャンネルに含わせてください。 同じグループ番号に合わせてください。 場所を移動して通信してください。
送信できない。	信号を受信している。 3分の通信時間制限を超過している。	信号がなくなってから送信するか、チャンネルを変更してください。 [PTT]キーを離し、2秒経過してから送信してください。
充電しない。	充電端子が汚れている。 ニッケル水素充電電池が正しく装着されていない。 専用の充電電池を使用していない。	充電端子の汚れを乾いた布で拭き取ってください。 ニッケル水素充電電池を正しく入れ直してください。 専用の充電電池を使用してください。

電池が消耗しているとまれに誤動作することがあります。ニッケル水素充電電池を充電もしくは新しい電池に交換してください。

生産終了製品に対する保守年限に関して

生産終了製品に関しては下記の一定期間補修用部品を常備しています。
不測の事態により在庫がなくなり、修理ができない場合もありますのでご了承ください。
補修用部品の保有期間は生産終了後5年です。

オプション一覧

EBP-179	ニッケル水素充電電池(1.2V 1900mAh)
EDC-185A	シングル充電器セット
EDC-186A	ツイン連結充電器セット
EDC-186R	ツイン連結充電スタンド
EDC-139	ACアダプター (EDC-185A/186A付属品のスベア)
EDC-162	ツイン連結充電器用ACアダプター
EMS-59 (※1)	スピーカーマイク
EME-21A	イヤホンマイク (グレー)
EME-21AB	イヤホンマイク (ブラック)
EME-29A	イヤホンマイク (耳かけ型)
EME-30A	イヤホンマイク (ブーム型)
EME-31A	イヤホンマイク(マイクロ)
EME-34A	イヤホンマイク (カナル型)
EME-39A	取換イヤホンマイク
EME-46A	ヘッドセット
EME-49A	イヤホンマイク (オープンエア)
EME-51A	イヤホンマイク (耳かけ型)
EME-52A	イヤホンマイク (オープンエア)
EME-53A (※2)	ヘルメット用ヘッドセット
EME-57A	イヤホンマイク (カナル型耳かけ型)
EME-6	ストレートコードイヤホン (オープンエア)
EME-26	カーコードイヤホン (オープンエア)
EME-50	ストレートコードイヤホン (耳かけ型)

(※1) スピーカーマイクはVOX機能、コールバック機能、PTTホールド機能が使用できません。
(※2) バイク用ヘルメットには使用できません。

定格

送受信周波数	レジャーチャンネル	421.8125～421.9125MHz(送信) 440.2625～440.3625MHz(受信)
	ビジネスチャンネル	421.5750～421.7875MHz(送信) 440.0250～440.2375MHz(受信)
電波型式	F3E(FM)	
送信出力	10mW/1mW	
受信感度	-14dBu (12dB SINAD)	
音圧出力	50mW以上(8Ω負荷時)	
通信方式	半復信方式	
定格電圧	DC 1.5V	
動作温度範囲	-10℃～+50℃(但し充電は0℃～+40℃)	
寸法	52.8(W)×73.8(H)×14.6(D)mm(突起物除く)	
重量	約64g(単三形乾電池含む)	

・仕様・定格は予告なく変更する場合があります。
・本書の説明用イラストは、実物とは字体系や形状が異なったり、一部の表示を省略している場合があります。
・本書内部の一部、または全部を無断転載することは禁止されています。

特定小電力ガイドシステム受信機

DJ-RX31

取扱説明書

本書には基本的な操作方法を記載しています。一部機能については弊社ホームページにある補足説明書をご覧ください。

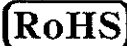

アルインコの受信機をお買い上げいただきましてありがとうございます。本製品の機能を十分に発揮させ、効果的にご利用いただくため、この取扱説明書をご使用前に最後までお読みください。アフターサービスなどについても記載していますのでこの取扱説明書は大切に保管してください。また、補足シートや正誤表が入っている場合は、取扱説明書と合わせて保管してください。ご使用中の不明な点や不具合が生じたとき、お役に立ちます。本製品は特定小電力トランシーバーの受信機としてお使いいただけます。

アルインコ株式会社 電子事業部

東京営業所 〒103-0027 東京都中央区日本橋2丁目5番4号 日本橋プラザビル14階 TEL.03-3278-5398
 大阪営業所 〒541-0043 大阪府中央区高麗橋4丁目4番9号 淀島橋ダイビル13階 TEL.05-7636-2361
 福岡営業所 〒812-0013 福岡県博多区博多駅東2丁目13番34号 エコービル2階 TEL.092-473-8034

アフターサービスに関するお問い合わせは
 お買い上げの販売店または、フリーダイヤル ☎ 0120-464-007

全国どこからでも無料で、サービス窓口につながります。
 受付時間：10:00～17:00月曜～金曜（祝祭日及び12:00～13:00は休みです）
 ホームページ <http://www.alinco.co.jp/> 「電子事業部」をご覧ください。

PS0831S
FNEI-NM

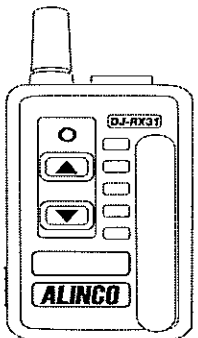

安全上のご注意

製品を安全にご利用いただくため、「安全上のご注意」をご使用前にお読みください。

この取扱説明書では、製品を安全に正しくお使いいただき、あなたや他の人々への危害や財産への損失を未然に防止するために、いろいろな絵表示をしています。その表示と意味は次のようになっています。内容をよく理解してから本文をお読みください。

表示	表示の意味
	この表示を無視して誤った取り扱いをすると、人が死亡または重傷を負う危険が差し迫って生じることが想定される内容を示しています。
	この表示を無視して誤った取り扱いをすると、人が死亡または重傷を負う可能性が想定される内容を示しています。
	この表示を無視して誤った取り扱いをすると、人が傷害を負う可能性が想定される内容、および物的損害のみの発生が想定される内容を示しています。
図記号	表示の意味
	△記号は、注意（危険・警告含む）を促す内容があることを告げるものです。図の中には具体的な注意内容が描かれています。
	○記号は、行為の禁止であることを告げるものです。図の中や近傍に具体的な禁止内容が描かれています。
	●記号は、行為を強制したり指示する内容を告げるものです。図の中に具体的な指示内容（左図の場合は AC アダプターをコンセントから抜く）が描かれています。

本製品の故障、誤動作、不具合、あるいは停電などの外部要因によって通信などの機能を失ったために生じた損害などの経済的損害につきましては、当社は一切その責任を負いかねますので、あらかじめご了承ください。

警告

■使用環境・条件

- この製品を使用できるのは、日本国内のみです。国外では使用できません。 This product is permitted for use in Japan only.
- この製品を人命救助などの目的で使用して、万一、故障・誤動作などが原因で人命が失われることがあっても、製造元および販売元はその責任を負うものではありません。
- この製品を自動車などの運転中に使用しないでください。交通事故の原因となります。運転者が使用するときは車を安全な場所に止めてからご使用ください。携帯型無線機を運転者が走行中に使用すると道路交通法違反で罰せられます。
- この製品を火気、あるいは他の無線機とともに至近距離で複数台使用しないでください。お互いの影響により故障・誤動作・不具合の原因となります。
- この製品を何らかのシステムや電子機器の一部として組み込んで使用した場合、いかなる誤動作・不具合が生じても製造元および販売元はその責任を負うものではありません。
- 電子機器の近くでは使用しないでください。電波障害により機器の故障・誤動作の原因となります。
- 雷が鳴り出したら安全のため本体の電源を OFF にし、充電器をご使用の場合は AC アダプターを AC コンセントから抜いて、ご使用をお控えください。

- 指定以外のオプションや他社のアクセサリ製品を接続しないでください。故障の原因となります。
- スポンジの尻ポケットに入れないでください。トランシーバーに無湿り力が加わると壊れる恐れがあります。
- 内部から漏れた液が皮膚や衣服に付着したときは、皮膚に障害を起こすおそれがありますので、すぐにきれいな水で洗い流してください。
- 航空機内、空港敷地内、新幹線車両内、中継局周辺では使用しないでください。運行の安全や無線局の運用、放送の受信に支障をきたしたり、各種機器が故障・誤動作する原因となります。病院や医療機関では、医療機器などに支障がいかに十分に確認の上、管理者の許可のもとご使用ください。無線機を使用したことによっては、いかなる誤動作・不具合が生じても、当社は一切その責任を負いかねますのでご了承ください。
- 異常な音がしたり、煙が出たり、変な臭いがしたり、ケースを破損したりしたとき
- 内部に水や異物が入ったとき
- ACアダプターのコードが傷んだとき（芯線の露出や断線など）
- 雷が鳴り出したら安全のため本体の電源を OFF にし、充電器をご使用の場合は AC アダプターを AC コンセントから抜いて、ご使用をお控えください。
- 指定以外の電圧で使用しないでください。火災・感電・故障の原因となります。
- 充電器の AC プラグのコードをタコ足配線しないでください。加熱・発火の原因となります。
- ぬれた手で充電器の AC アダプターに触れたり、抜き差ししないでください。感電の原因となります。
- 充電器の AC アダプターを、AC コンセントに確実に差し込んでください。AC アダプターの刃に金属などが触れると、火災・感電・故障の原因となります。
- 充電器の AC アダプターの刃に、ほこりが付着したまま使用しないでください。ショートや加熱により火災・感電・故障の原因となります。
- 近く小さな金属物や水などの入った容器を置かないでください。こぼれたり、中に入った場合、火災・感電・故障の原因となります。

■受信機本体の取り扱いについて

- イヤホンを使用する場合、あらかじめ音量を下げてください。聴力障害の原因になることがあります。イヤホンを耳に装着する際、静電気が放電することがありますのでご注意ください。
- 本体は調整済みです。分解したり内部を開けることは絶対にしないでください。
- 布や布団で覆ったりしないでください。熱がこもり、ケースが変形したり、火災の原因となります。直射日光を浴びて風通しの良い状態でご使用ください。
- 水をかけたり、水が入ったりしないよう、またぬらさないようにご注意ください。火災・感電・故障の原因となります。
- 水などでぬれやすい場所（風呂場など）では使用しないでください。火災・感電・故障の原因となります。
- 近く小さな金属物や水などの入った容器を置かないでください。こぼれたり、中に入った場合、火災・感電・故障の原因となります。

■充電器の取り扱いについて

- 指定以外の電圧で使用しないでください。火災・感電・故障の原因となります。
- 充電器の AC プラグのコードをタコ足配線しないでください。加熱・発火の原因となります。
- ぬれた手で充電器の AC アダプターに触れたり、抜き差ししないでください。感電の原因となります。
- 充電器の AC アダプターを、AC コンセントに確実に差し込んでください。AC アダプターの刃に金属などが触れると、火災・感電・故障の原因となります。
- 充電器の AC アダプターの刃に、ほこりが付着したまま使用しないでください。ショートや加熱により火災・感電・故障の原因となります。

注意

■使用環境・条件

- テレビやラジオの近くで使用しないでください。電波障害を与えたり、受けたりすることがあります。
- 湿度の高い場所、ほこりの多い場所、風通しの悪い場所には置かないでください。火災・感電・故障の原因となる場合があります。
- くらついた台の上や傾いた所、振動の多い場所には置かないでください。落ちたり、倒れたりしてけがの原因となる場合があります。
- 直射日光があたる場所や車のヒーターの吹き出し口など、異常に温度が高くなる場所には置かないでください。内部の温度が上がり、ケースや部品が変形・変色したり、火災の原因となる場合があります。
- 調理台や加湿器のそばなど油煙や湯気が当たるような場所には置かないでください。火災・感電・故障の原因となる場合があります。
- 受信機本体の取り扱いについて
- アンテナを誤って目などにささないようにしてください。
- イヤホン端子には付属品またはオプションのイヤホン以外は接続しないでください。故障の原因となる場合があります。
- 長期間ご使用にならないときは、安全のため必ず本体の電源を OFF にして、電池を取り出し、充電器をご使用の場合は AC アダプターを AC コンセントから抜いてください。
- 衝撃や水分、異物の混入などによる故障の場合は、保証対象外になります。

■充電器の取り扱いについて

- 充電器の AC アダプターを抜くときは、コードを引っ張らないでください。火災・感電・故障の原因となる場合があります。
- 充電器の AC アダプターを熱器具に近づけないでください。火災・感電・故障の原因となる場合があります。
- 保守・点検
- お手入れの際は、安全のため必ず本体の電源を OFF にして、電池を取り出し、充電器をご使用の場合は、AC アダプターを AC コンセントから抜いてください。
- 本体や充電器のケースは、開けないでください。けが・感電・故障の原因となります。内部の点検・修理は、お買い上げの販売店または当社サービスセンターにご相談ください。
- 汚れた場合は柔らかいきれいな布で拭き拭きしてください。ベンジン、シンナー、アルコール、洗剤などをべつと外装や文字が変質する恐れがあります。洗浄剤などを直接無線機に吹き付けしないでください。機器内部に浸透し故障の原因となります。
- 製造番号ラベルをはがさないでください。製造番号がわからないと保証サービスをお受け頂くことができません。
- イヤホンのケーブルは、時々軽く湿らせた布で拭いてください。汗はケーブルを劣化させる原因となります。

Copyright reserved. Alinco, Inc.
Printed in China.

使用前のご注意

- ご使用環境**
本機は防水構造ではありません。雨や雪が直接からないように使用し、濡れた場合はすぐに乾いた布で拭き取ってください。高温、多湿、直射日光の当たるところ、粉じんの多い場所はお避けください。
- 分解しないで**
分解したり内部を開けることは絶対にしないでください。
- ご使用禁止場所**
使用場所によっては思わぬ電波障害を引き起こすことがあります。次のような場所では使用しないでください。
(航空機内、空港敷地内、新幹線車両内、中継局周辺)
日本国内でのみ使用できます。 This product is permitted for use in Japan only.
- 受信距離**
通信できる距離は周囲の状況や送信出力によって大きく異なります。
・海上、山頂など条件のよい所：500mまたはそれ以上
・河原など障害物のない平地：300m～500m程度
・見通しのよい道、郊外の住宅地：200m程度
・市街地のような障害物の多い所：100m程度
- 注意**
屋内、特に縦の階層間の通話はフロアが大きな障害になるため、直線では十数メートルでも通話をするのができないことがあります。このような場合は中継器を設置することで通話エリアを広げることができます。
- 注意**
人体を含む障害物やアンテナの向き、歩くなど移動に伴う影響を受けやすく、上記の目安の1/2程度まで通話距離が落ちる場合があります。トンネルのような非常に閉鎖的な空間では、UHF電波伝搬の特性により近距離でも通話できないことがあります。

- 障害物**
本機に採用されている電波は直進性が高いため、間にビルや構造物、または山や丘陵等の障害物があると通信できる距離が短くなります。
- バッテリーセーブ**
電池の消耗を防ぐ機能です。受信待ち受け状態でも約5秒間キー操作がないとこの機能が動作します。信号を受信するかキー操作がおこなわれるとバッテリーセーブは解除されます。バッテリーセーブ動作時に信号を受信すると、通話の始めが途切れる場合がありますが異常ではありません。
- 電池について**
市販の単三形充電電池はご使用になれません。電圧、容量、寸法などの仕様が弊社製品と合わないおそれがあり、故障の原因となります。アルカリ乾電池の使用をお勧めします。マンガン乾電池は容量が小さく使用可能時間が短くなります。
- 第三者による傍受**
電波を使用している関係上、無線機間の通話は第三者による傍受を完全に阻止することはできません。そのため秘密を要する重要な通話に使用することはお勧めできません。
- グループトーク機能について**
従来製品とグループトークによる通話をおこなった際、会話が途切れることがあります。このような場合は弊社ホームページに記載してある「トーンマージン拡張」操作をおこない通話をお試しください。

付属品と取り付け方

- 付属品をご確認ください
- ネックストラップ
 - イヤホン (EME-50)
 - 保証書
 - 取扱説明書 (本書)

注意 保証書にご購入の日付が記載されていないときは、領収書・レシートを保証書といっしょに保管してください。ご購入日が証明できる書類がないと保証サービスは無効となりますのでご注意ください。

ネックストラップの取り付け

- 本体背面上部にあるストラップ用通し穴に取り付けます。
- 注意** 付属のネックストラップは、本製品専用です。他のものに使用しての断線などは保証の対象外となります。ネックストラップは消耗品です。スペア一部品として販売していますので、お買い求めの際は販売店にご相談ください。
- ネックストラップ：BB0014G

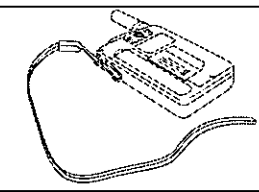

電池の入れ方

- 電池カバーを取り外す**
ロックカバーを矢印の方向①にスライドさせ、電池カバーを下方向②にスライドさせて取り外します。
- 電池を装着する。**
市販の単三形乾電池または、ニッケル水素充電電池 (EBP-179) を内側の「+」「-」の表示にしたがって装着します。
- 電池カバーを取り付ける。**
電池カバーの▶マークと本体の◀マークを合わせて上側①にスライドさせ、ロックカバーを矢印の方向②にスライドさせます。きちんと閉まっていることを確認してください。

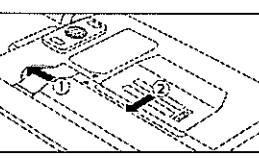
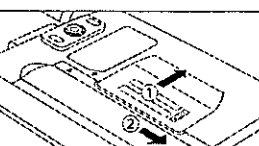

注意 電池の極性「+/-」を間違えないように注意してください。長期間使用しないときは、乾電池またはニッケル水素充電電池を受信機本体から取り出してください。アルカリなど高性能乾電池の使用をおすすめします。

充電電池および充電器

- 充電電池、充電器および関連するアクセサリは下記の通りです。
- ニッケル水素充電電池：EBP-179 (1.2V 1900mAh)
 - シングル充電器セット：EDC-185A
 - ツイン連結充電器セット：EDC-186A
 - 連結用 AC アダプター：EDC-162
 - ツイン連結充電スタンド：EDC-186R
- 充電電池は出荷時には十分に充電されていません。お買い上げ後に満充電してからご使用ください。充電器の動作温度範囲は、0℃～+40℃です。空のニッケル水素充電電池を満充電するのに要する時間は約6時間です。
- 注意** 電圧、容量、寸法などの仕様が弊社製品と合わない可能性があり、故障の原因となりますので市販の充電電池は絶対に使用しないでください。弊社の充電器は対応する弊社製品専用です。市販の充電電池を充電することはできません。長期間使用しないときは、充電電池を本体から取り外してください。充電電池を持ち運ぶ場合は、端子がショートしないようにビニール袋に入れるなど注意してください。端子がショートすると、大電流が流れて火傷や火災を引き起こす危険性があります。

シングル充電器 (EDC-185A) の使用方法

- 受信機にニッケル水素充電電池 (EBP-179) を装着します。
- ACアダプターのプラグを充電器背面のジャックに接続します。
- ACアダプターを家庭用コンセント AC100V に接続します。
- 受信機を充電器のポケットに挿入します。充電が開始すると赤色ランプが点灯します。
- 充電が完了すると、緑色ランプが点灯します。

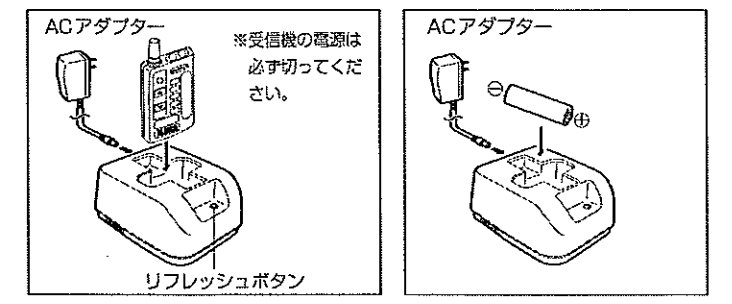

×モ 受信機から取り外して充電電池のみを充電することもできます。本体及び充電器の端子はときどき乾いた布で掃除してください。汚れていると接触不良の原因となります。充電電池が異常の場合、赤色ランプが点滅 (エラー) します。

ツイン連結充電器 (EDC-186A/R) の使用方法

- 連結充電するときは、必ず連結用 AC アダプター (EDC-162) が必要です。最大で5台連結し、受信機を最大10台同時に充電することができます。

- 充電スタンドどうしを連結します。ロックレバーが固定されていることを確認してください。
- 充電スタンド裏面のコネクタを接続します。
- ACアダプターのコネクタを、端の充電スタンドのコネクタに接続します。
- ACアダプターを家庭用コンセント AC100V に接続します。
- 受信機を充電器のポケットに挿入します。
- 充電が完了すると、緑色ランプが点灯します。

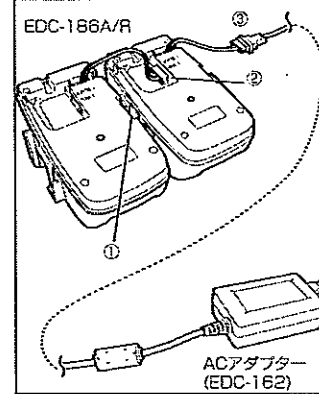

注意 受信機を前方のポケットに挿入すると赤色ランプが点灯するが、後方のポケットに挿入すると緑色ランプが点灯する、あるいはその逆の動作をすることがありますが異常ではありません。

連続送信のガイドシステムについて

別売の送信機DJ-TX31と組み合わせてガイドシステムを構成することができます。
中継用のB12～B29チャンネルを選択するとDJ-TX31の送信出力が自動的にローパワー(1mW)となり、3分制限の無い連続通話がおこなえます。

中継チャンネル(421MHz帯)が送信可能な特定小電力トランシーパーを送信機として使用することもできます。

注意 送信機を1mWに設定すると、電波が非常に弱くなるため通信エリアが大幅に狭くなります。

送信機がDJ-R100D/DJ-P24の場合

送信機をモード「3」、周波数帯「B」に設定し、セットモードで連続送信(ローパワー)に設定します。
次に自動接続手順解除機能でOFFを選択し、チャンネルをb12～b29の範囲で本機と合わせます。グループトーク機能(グループ番号1～7まで)を使用することもできます。

各部の名前とはたらき

前面部

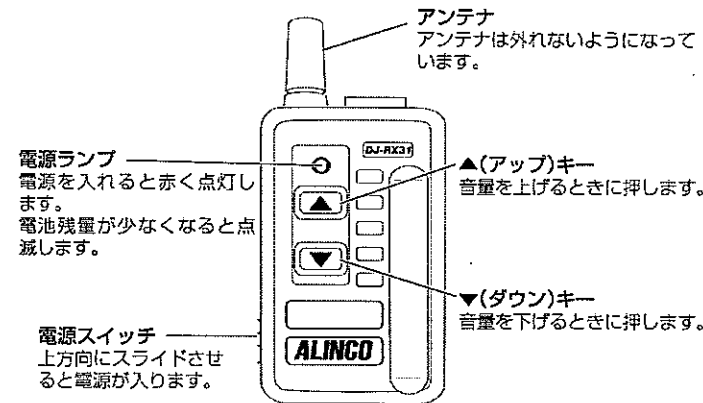

上部部

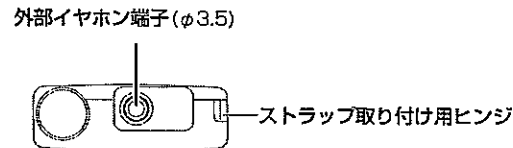

メモ イヤホン断線検知機能
電源起動時にイヤホンが断線していないか自動で検知をおこないます。もし断線していれば、ランプが赤色と緑色に交互点滅して異常であることをお知らせします。

注意 イヤホンのケーブルは引っかからないように余分な長さは束ねてください。

背面部

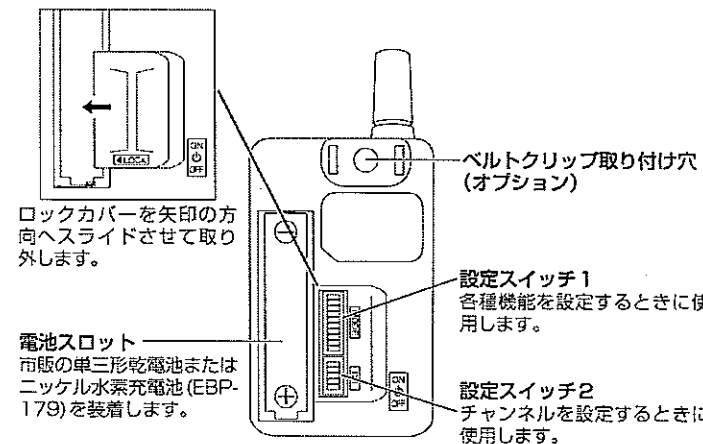

設定スイッチ

項目	初期値	設定スイッチ1
1 グループ(トーン)設定	OFF、1～7	OFF
2		
3		
4		
5 ビープ音(キー操作音、各種アラーム音)	ON	ON
6 コンバンダー(バックノイズ低減)	ON	ON
7		
8 音量値保存	OFF	OFF
9 BS(バッテリーセーブ)	ON	ON
10 電池選択(アルカリ乾電池/ニッケル水素充電電池)	アルカリ乾電池	アルカリ乾電池

項目	初期値	設定スイッチ2
1		
2		
3	チャンネル設定	B12
4		
5		
6	交互/中継 選択	中継

注意 起動中に設定スイッチを変更したときは電源を入れ直してください。

メモ 各種機能についての詳しい内容は、弊社ホームページをご覧ください。
<http://www.alinco.co.jp/> →「電子事業部」→「ダウンロード」

基本操作

本機の基本となる操作方法を説明します。

交互通話

■交互通話用チャンネルの設定(設定スイッチ2)

レジャー、ビジネスの両方の20チャンネルを搭載しています。

注意 本機は携帯性を重視のため、スピーカーを搭載していません。
外部イヤホンをご使用ください。

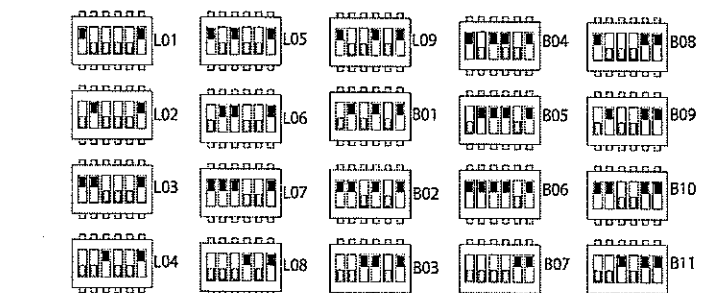

メモ スイッチの切り替えにはペン先のような先端の丸いものをお使いください。
ナイフのような鋭利なものでは、スイッチを破損し、故障の原因となりますのでご注意ください。
無効な組み合わせ(設定)の場合は、「L01」となります。(右端6番スイッチがON時)

■電源を入れる

電源スイッチを矢印の方向にスライドさせます。
→電源ランプが赤く点灯します。



■音量を調整する

[▲/▼]キーを押す。

キーを押すと、「ピッ」という音が聞こえますので適切な音量に調整してください。
音量調整は0～30の31段階で、初期状態は「10」に設定されています。

メモ キーを押し続けると連続して音量が切り替わります。
[▲/▼]キーを同時に押し続けると「ザー」というノイズが聞こえ音量の目安となります。適切な音量に調整してください。

注意 音量を大きくし過ぎると聴力障害の原因になる恐れがありますのでご注意ください。

■受信する

電波を受信するとイヤホンから相手の声が聞こえます。

メモ 本機にはテールノイズキャンセラー機能が搭載されており受信終了時の「ザツ」というノイズが低減されています。
(テールノイズキャンセラー機能を搭載した機器間の通話においてのみ有効)

中継通信およびガイドシステム用

送信機DJ-TX31と組み合わせてガイドシステムを構成する場合は中継用チャンネルを使用します。双方のチャンネルを同じものに設定します。
B12～B29を選択した場合には送信機DJ-TX31の送信出力はローパワー(1mW)に下がりますが、3分制限のない連続通話がおこなえます。

直接の通信では電波の届かない場所にいる相手の電波を中継器を介して受信することができます。別途弊社製の中継器対応トランシーパーと中継器が必要です。

■中継通信およびガイドシステム用チャンネルの設定(設定スイッチ2)

レジャー、ビジネス両方の27チャンネルを搭載しています。

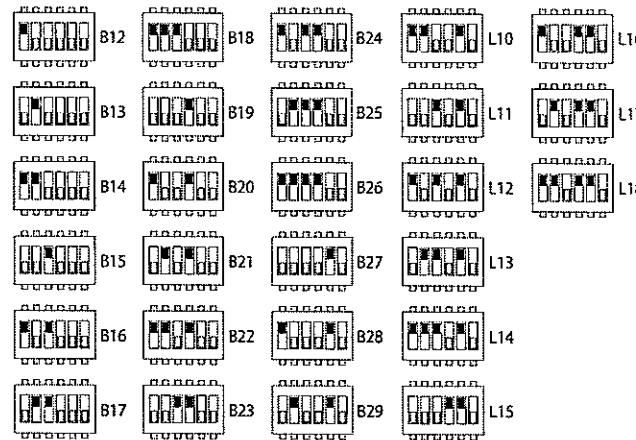

メモ スイッチの切り替えにはペン先のような先端の丸いものをお使いください。
ナイフのような鋭利なものでは、スイッチを破損し、故障の原因となりますのでご注意ください。
無効な組み合わせ(設定)の場合は、「B12」となります。(右端6番スイッチがOFF時)

注意 送信機の周波数帯を「A」、中継器の周波数帯を「B」に設定してください。

グループトーク機能(設定スイッチ1)

この設定を行うと、同じグループ番号が設定された電波を受信したときだけイヤホンから音が聞こえます。

■グループ番号の設定

グループ番号は、1～7までの7種類です。

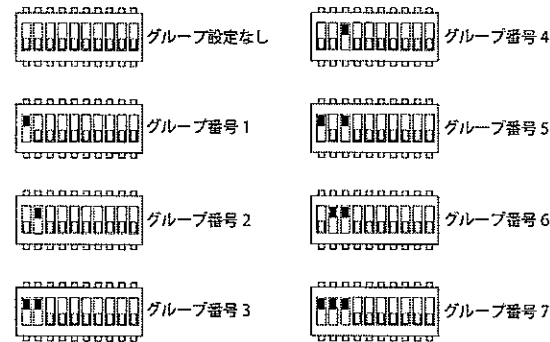

メモ ・他の弊社製トランシーパーのグループ番号1～7と共通です。
・グループトークはトーンスケルチと呼ばれることがあります。

減電池表示

電池の残量が少なくなると、赤色ランプが点滅します。赤色ランプが点滅したら、乾電池を交換またはニッケル水素充電電池を充電してください。

メモ 「大きな音が鳴ると電源が切れる」「オンオフを繰り返す」などの症状が出た場合も電池の消耗が考えられるため、新しい電池と交換またはニッケル水素充電電池を充電してください。

故障とお考えになる前に

症状	原因	処置
電源が入らない。	電池が消耗している。	新しい電池と交換してください。 ニッケル水素充電電池を充電してください。
	電池の入れ方が間違っている。	電池を正しく入れ直してください。
音が出ない。受信しない。	音量が低すぎる。	適切な音量に調整してください。
	チャンネルが違っている。	同じチャンネルに合わせてください。
	グループ番号が違っている。	同じグループ番号に合わせてください。
	相手と距離が離れすぎている。	場所を移動して通信してください。
充電しない。	充電端子が汚れている。	充電端子の汚れを乾いた布で拭き取ってください。
	ニッケル水素充電電池が正しく装着されていない。	ニッケル水素充電電池を正しく入れ直してください。
	専用の充電電池を使用していない。	専用の充電電池を使用してください。

電池が消耗しているとまれに誤動作することがあります。ニッケル水素充電電池を充電もしくは新しい電池に交換してください。

生産終了製品に対する保守年限に関して

生産終了製品に関しては下記の一定期間補修用部品を常備しています。
不測の事態により在庫がなくなり、修理ができない場合もありますのでご了承ください。
補修用部品の保有期間は生産終了後5年です。

オプション一覧

EBP-179	ニッケル水素充電電池(1.2V 1900mAh)
EDC-185A	シングル充電器セット
EDC-186A	ツイン連結充電器セット
EDC-186R	ツイン連結充電スタンド
EDC-139	ACアダプター (EDC-185A/186A付属品のスペア)
EDC-162	ツイン連結充電器用ACアダプター
EME-6	イヤホン
EME-26	カールコードイヤホン
EME-50	耳かけ式イヤホン (DJ-RX31付属)
EBC-28	ネジ付きベルトクリップ

定格

受信周波数	レジャーチャンネル	421.8125 ~ 421.9125MHz
	ビジネスチャンネル	422.2000 ~ 422.3000MHz
電波型式	レジャーチャンネル	421.5750 ~ 421.7875MHz
	ビジネスチャンネル	422.0500 ~ 422.1750MHz
電波型式	F3E(FM)	
受信感度	-14dBu (12dB SINAD)	
音声出力	50mW以上(8Ω負荷時)	
定格電圧	DC 1.5V	
動作温度範囲	-10℃ ~ +50℃ (但し充電は0℃ ~ +40℃)	
寸法	52.8(W) × 73.8(H) × 14.6(D)mm (突起物除く)	
重量	約64g (単三形乾電池含む)	

・仕様・定格は予告なく変更する場合があります。
・本書の説明用イラストは、実物とは字体や形状が異なったり、一部の表示を省略している場合があります。
・本書内部の一部、または全部を無断転載することは禁止されています。